

Substituindo a bateria

1. Pedal
2. Parafuso de aperto manual
3. Cabo do conector da bateria
4. Conector da bateria
5. Bateria 9V
6. Compartimento da bateria
7. Encaixe do parafuso de aperto manual
8. Mola espiral

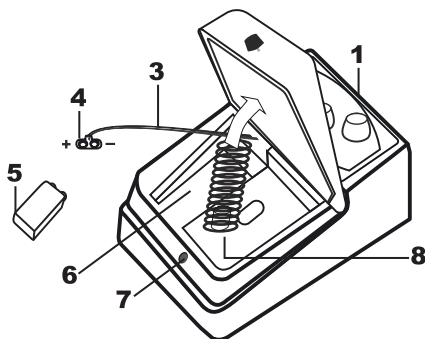

1. Solte manualmente o parafuso localizado na frente do pedal e então, levante a parte móvel do pedal para abrir o compartimento da bateria.
2. Desconecte a bateria antiga do cabo conector e remova do compartimento.
3. Conecte a bateria nova ao cabo conector e posicione dentro do compartimento de bateria.
4. Feche a parte móvel do pedal.
5. Finalmente, insira o parafuso de aperto manual no encaixe e aperte-o de forma segura.

Informações de segurança

Cuidado:

Para reduzir o risco de choque elétrico, não remova a tampa (ou fundo). Não há conteúdo destinado ao usuário dentro do pedal. Para realizar qualquer tipo de reparo necessário, consulte um técnico qualificado.

Atenção:

Para reduzir o risco de fogo ou choque elétrico, não exponha o pedal à chuva ou umidade.



Conexões

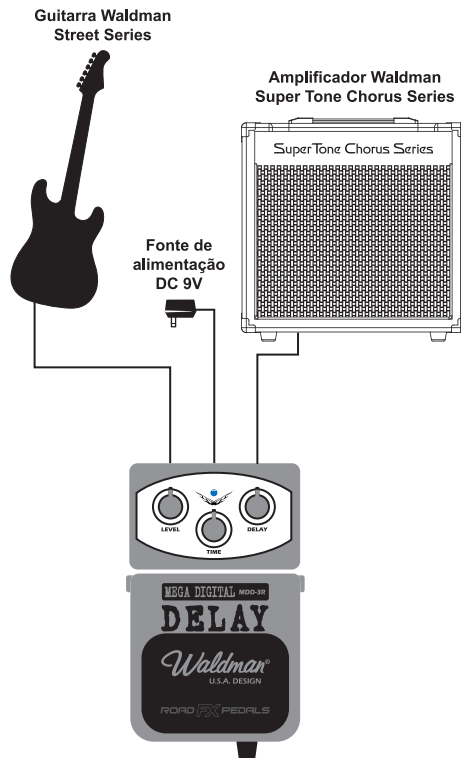

Waldman®

Manual do Usuário

ROAD FX PEDALS

Modelos: UDT-3R / UCH-3R / AWH-3R / MDD-3R
MTL-3R / UFG-3R / MOV-3R

Funções

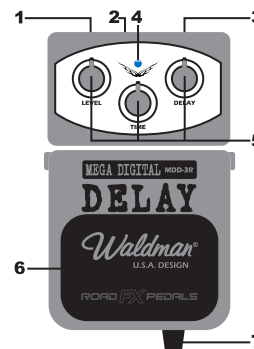

1. Entrada Input

Utilize esta entrada para conectar uma guitarra, outros instrumentos musicais elétricos ou um processador de efeitos.

2. Entrada para Fonte de Alimentação DC 9V

Utilize esta entrada para conectar uma Fonte de Alimentação DC 9V.

3. Saída Output

Utilize esta saída para conectar o pedal de efeito a amplificadores ou outros dispositivos.

4. Indicador LED

O indicador LED irá se acender quando o efeito estiver ligado.

5. Controles

Controlam diversas funções quando o efeito estiver ligado, permitindo que o usuário altere sua configuração.

6. Pedal Switch

O pedal, quando pressionado, tem a função LIGAR / DESLIGAR o efeito.

7. Parafuso de aperto manual

Solte o parafuso manualmente para abrir a tampa do compartimento de bateria, caso necessite substituí-la.

Instruções de operação

Ultra Distortion (UDT-3R)

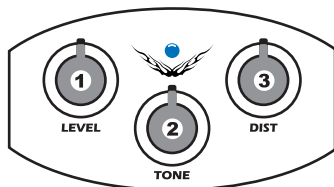

1. **Level:** ajusta o volume do efeito.
2. **Tone:** controla a tonalidade da distorção.
3. **Distortion:** controla a intensidade da distorção e o tempo de sustain.

Ultra Chorus (UCH-3R)

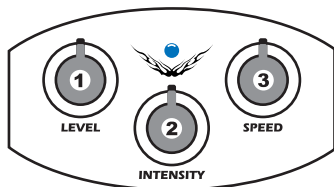

1. **Level:** ajusta o volume do efeito.
2. **Intensity:** ajusta a intensidade do efeito.
3. **Speed:** controla a velocidade do efeito.

Auto Wah (AWH-3R)

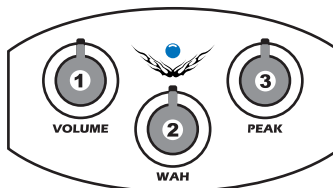

1. **Volume:** ajusta o volume do efeito.
2. **Wah:** ajusta a intensidade das frequências do efeito.
3. **Peak:** ajusta o tempo do efeito.

Mega Digital Delay (MDD-3R)

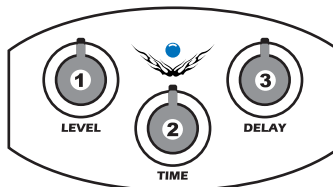

1. **Level:** ajusta o volume do efeito.
2. **Time:** controla a velocidade das repetições do som.
3. **Delay:** controla a quantidade de repetições do som.

Metal Loudness (MTL-3R)

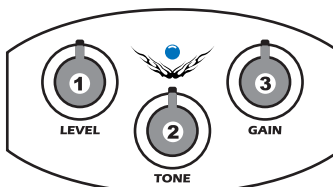

1. **Level:** ajusta o volume do efeito.
2. **Tone:** controla a tonalidade do efeito.
3. **Gain:** controla a intensidade do ganho do efeito.

Ultra Flanger (UFG-3R)

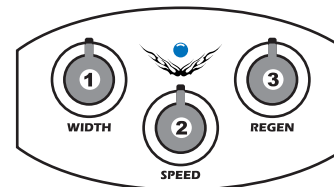

1. **Width:** controla a intensidade do atraso de tempo.
2. **Speed:** controla a velocidade do ciclo de atraso de tempo.
3. **Regen:** controla a intensidade geral do efeito.

Mega Overdrive (MOV-3R)

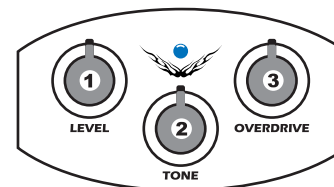

1. **Level:** controla o nível do sinal distorcido sem afetar o sinal normal.
2. **Tone:** controla quantidade de *contour* de frequências altas.
3. **Overdrive:** controla a intensidade da distorção do efeito

Especificações técnicas

- **Alimentação:** Bateria 9 V ou Fonte de alimentação DC 9 V (não inclusa)
- **Indicador LED:** Efeito LIGAR/DESLIGAR
- **Conectores:** Entrada (INPUT), Saída (OUTPUT) e Fonte de Alimentação (DC)
- **Dimensões:** 130 (L) x 68 (A) x 75 (C) mm
- **Peso:** 0,31 kg